

Bestell-Nr.: 5NY231640AM00 | GTIN (EAN): 4039806381187

Produktbeschreibung: Mast,zyl.abges,St,verz,4m,Ø60

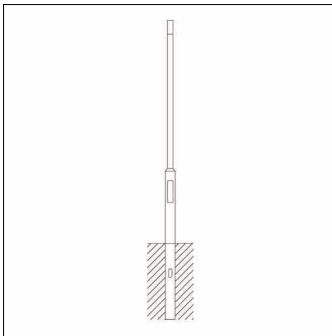

Mast, Mast, zylindrisch abgesetzt, aus Stahl, verzinkt, Höhe: 4,0m, Zopfmaß: 60mm (Aufsatz), Erdstück: h= 800mm / Ø= 114mm, Norm: DIN EN 40, Verpackungseinheit: 1 Stück

Gew. (kg): 30,2  
GTIN (EAN): 4039806381187

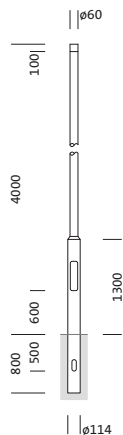

Bestell-Nr.: 5NY231640AM00 | GTIN (EAN): 4039806381187

**Technische Detailbeschreibung: Mast,zyl.abges,St,verz,4m,Ø60**

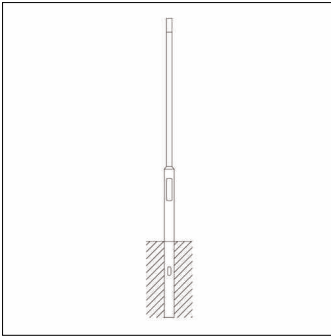

#### Kenndaten

- Produkttyp: Mast
- Produktname: Mast
- Bestell-Nr.: 5NY231640AM00

#### Zertifikate, Standards

- Norm: DIN EN 40

#### Material, Farbe

- Mast: Stahl, verzinkt, zylindrisch  
abgesetzt

#### Abmessung, Gewicht

- Höhe: 4,0m
- Gewicht: 30,2kg
- Mastzopf: Zopfmaß: 60mm
- Erdstück: h= 800mm / Ø= 114mm

Bestell-Nr.: 5NY231640AM00 | GTIN (EAN): 4039806381187

Maße: Mast, zyl. abges, St, verz, 4m, Ø60

