

Bestell-Nr.: 5NY231645AM00 | GTIN (EAN): 4039806381286

Produktbeschreibung: Mast,zyl.abges,St,verz,4.5m,Ø60

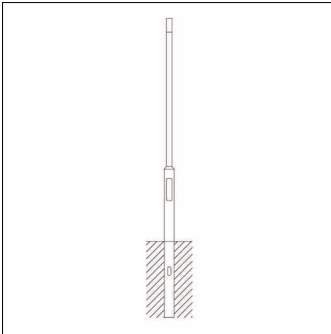

Mast, Mast, zylindrisch abgesetzt, aus Stahl, verzinkt, Höhe: 4,5m, Zopfmaß: 60mm (Aufsatz), Erdstück: h= 800mm / Ø= 114mm, Norm: DIN EN 40, Verpackungseinheit: 1 Stück

Gew. (kg): 30,4
GTIN (EAN): 4039806381286

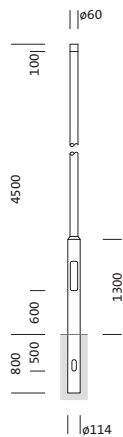

Bestell-Nr.: 5NY231645AM00 | GTIN (EAN): 4039806381286

Technische Detailbeschreibung: Mast,zyl.abges,St,verz,4.5m,Ø60



Kenndaten

- Produkttyp: Mast
- Produktname: Mast
- Bestell-Nr.: 5NY231645AM00

Zertifikate, Standards

- Norm: DIN EN 40

Material, Farbe

- Mast: Stahl, verzinkt, zylindrisch
abgesetzt

Abmessung, Gewicht

- Höhe: 4,5m
- Gewicht: 30,4kg
- Mastzopf: Zopfmaß: 60mm
- Erdstück: h= 800mm / Ø= 114mm

Bestell-Nr.: 5NY231645AM00 | GTIN (EAN): 4039806381286

Maße: Mast,zyl.abges,St,verz,4.5m,Ø60

