

Bestell-Nr.: 5NY231650KM00 | GTIN (EAN): 4039806381392

Produktbeschreibung: Mast, kon. rd, St, verz, 5m, Ø60

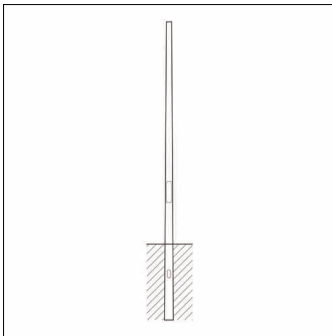

Mast, Mast, konisch rund, aus Stahl, verzinkt, Höhe: 5,0m, Zopfmaß: 60mm (Aufsatz), Erdstück: h= 800mm / Ø= 130mm, Norm: DIN EN 40, Verpackungseinheit: 1 Stück

Gew. (kg): 29,9
GTIN (EAN): 4039806381392

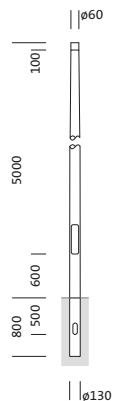

Bestell-Nr.: 5NY231650KM00 | **GTIN (EAN):** 4039806381392

Technische Detailbeschreibung: Mast,kon.rd,St,verz,5m,Ø60



Kenndaten

- Produkttyp: Mast
- Produktname: Mast
- Bestell-Nr.: 5NY231650KM00

Zertifikate, Standards

- Norm: DIN EN 40

Material, Farbe

- Mast: Stahl, verzinkt, konisch rund

Abmessung, Gewicht

- Höhe: 5,0m
- Gewicht: 29,9kg
- Mastzopf: Zopfmaß: 60mm
- Erdstück: h= 800mm / Ø= 130mm

Bestell-Nr.: 5NY231650KM00 | GTIN (EAN): 4039806381392

Maße: Mast, kon. rd, St, verz, 5m, Ø60

