

Bestell-Nr.: 59MQ12005021 | **GTIN (EAN):** 4058352465332

Produktbeschreibung: Apol-,Einb.Rahmen,f.Leu.M600

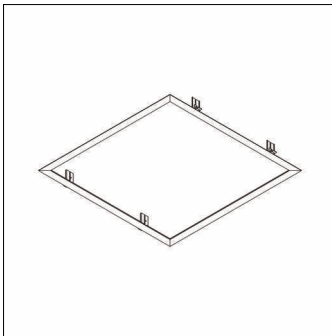

Apollon, Deckeneinbaurahmen, Montageart: Einbau, Einbau-Rahmen, aus Aluminium, verkehrsweiß (RAL 9016), Länge: 637mm, Breite: 637mm, Höhe: 58mm, Klemmbereich: 1..40mm, Verpackungseinheit: 1 Stück

Gew. (kg): 0,5
GTIN (EAN): 4058352465332

Bestell-Nr.: 59MQ12005021 | GTIN (EAN): 4058352465332

Technische Detailbeschreibung: Apol-,Einb.Rahmen,f.Leu.M600

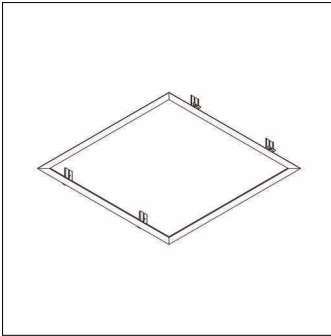

Kenndaten

- Produkttyp: Deckeneinbaurahmen
- Produktname: Apollon
- Bestell-Nr.: 59MQ12005021

Material, Farbe

- Einbau-Rahmen: Aluminium, verkehrsweiß (RAL 9016)

Montage

- Montageart, Montageort: Einbau, in der Decke
- Klemmbereich: 1..40mm
- Zusatz: für gesägte Deckenöffnungen

Abmessung, Gewicht

- Länge: 637mm
- Breite: 637mm
- Höhe: 58mm
- Gewicht: 0,5kg
- Zusatz: für Leuchte M600