

Bestell-Nr.: 5XA779FS3K | **GTIN (EAN):** 4058352913925

Produktbeschreibung: FL11mxpro,Blende,st-stg.Entbl,Alu,sw

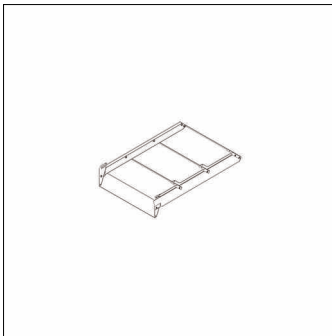

Floodlight FL 11 maxi pro; Blende für umlaufende Abschirmung, (optimierte stirnseitige Entblendung), aus Aluminium, tiefschwarz (RAL 9005);
Verpackungseinheit: 1 Stück

Gew. (kg): 2,6
GTIN (EAN): 4058352913925

Bestell-Nr.: 5XA779FS3K | **GTIN (EAN):** 4058352913925

Technische Detailbeschreibung: FL11mxpro,Blende,st-stg.Entbl,Alu,sw

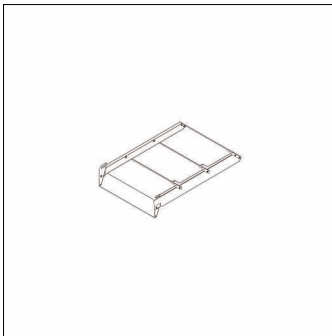

Kenndaten

- Produkttyp: Blende
- Produktname: Floodlight FL 11 maxi pro
- Bestell-Nr.: 5XA779FS3K

Lichttechnik | Bestückung | Vorschaltgerät

Komponente 1

Lichttechnik:

- Entblendung: umlaufende Abschirmung aus Aluminium, tiefschwarz (RAL 9005)

Abmessung, Gewicht

- Gewicht: 2,6kg