

N° de commande: 5XA779FBS | GTIN (EAN): 4058352913840

**Description du produit:**

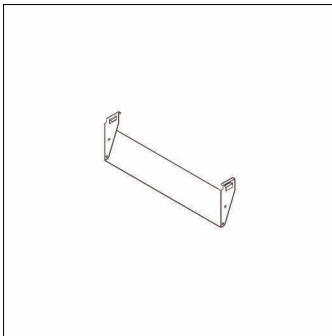

Floodlight FL 11; écran pour protection arrière en aluminium, noir foncé (RAL 9005); unité d'emballage: 1 pièce

Pds (kg): 0,8  
GTIN (EAN): 4058352913840

N° de commande: 5XA779FBS | GTIN (EAN): 4058352913840

## Description technique détaillée:

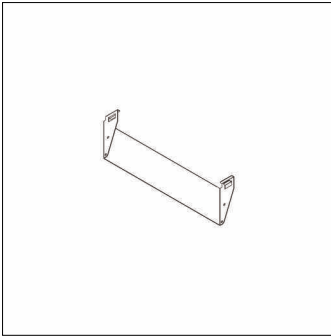

### Données caractéristiques

- Type de produit: écran
- Nom du produit: Floodlight FL 11
- N° de commande: 5XA779FBS

### Système d'éclairage | Équipement | Ballast

### Composant 1

### Technologie d'éclairage:

- Contrôle de l'éblouissement: protection arrière en aluminium, noir foncé (RAL 9005)

### Dimensions, Poids

- Poids: 0,8kg