

Cod. articolo: 5NY5103108 | GTIN (EAN): 4050737722917

## Descrizione prodotto:

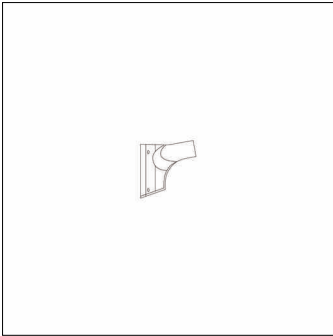

flangia angolare, flangia angolare, in alluminio pressofusione, verniciato, ferro micaceo Siteco® (DB 702S), unità d'imballo: 1 pezzo

Peso (kg): 1,0  
GTIN (EAN): 4050737722917

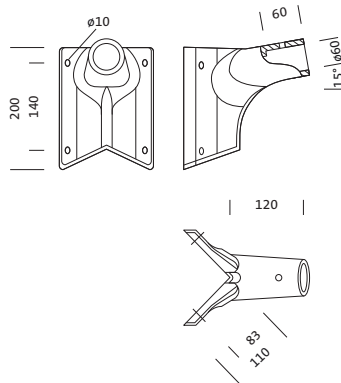

Cod. articolo: 5NY5103108 | GTIN (EAN): 4050737722917

## Descrizione tecnica dettagliata:

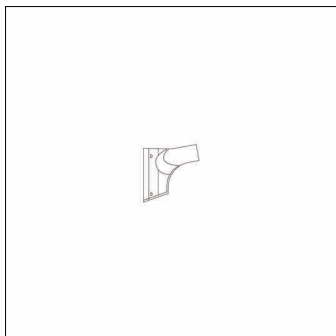

### Dati caratteristici

- Tipo prodotto: flangia angolare
- Nome del prodotto: senza assegnazione famiglia
- Cod. articolo: 5NY5103108

### Materiale, Colore

- flangia angolare: alluminio pressofusione, verniciato, ferro micaceo Siteco® (DB 702S)
- Specifica di colore: ferro micaceo Siteco® (DB 702S)

### Dimensioni, Peso

- Peso: 1,0kg

Cod. articolo: 5NY5103108 | GTIN (EAN): 4050737722917

**Dimensioni:**

