

Cod. articolo: 5NY76902XA31 | GTIN (EAN): 4058352144527

Descrizione prodotto:

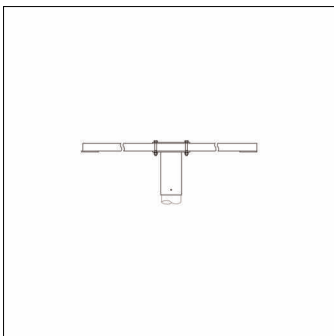

Floodlight FL 20 maxiFloodlight FL 20 midi, gruppo componenti di montaggio, traversa per 2..4 proiettori, in acciaio, zincato, tipo 1: su palo diritto, lunghezza: 1.200mm, imbocco: 89..108mm, unità d'imballo: 1 pezzo

Peso (kg): 15,6
GTIN (EAN): 4058352144527

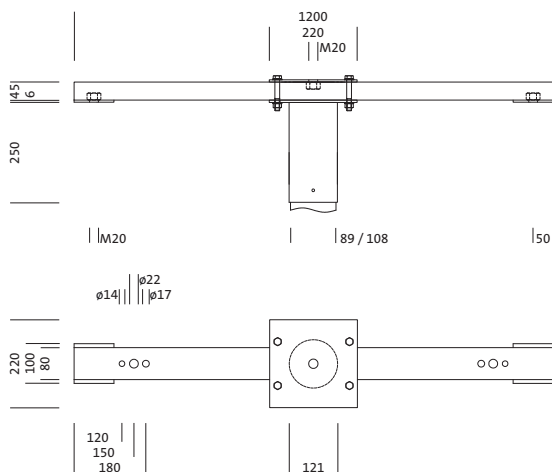

È obbligatorio osservare le istruzioni di montaggio durante la pianificazione e l'installazione dell'installazione elettrica (reperibili su www.siteco.com)

Tolleranze relative ai dati termici, elettrici e fotometrici secondo IEC 62722

Dati soggetti a cambiamento - Salvo errori e omissioni - Assicuratevi di utilizzare sempre l'ultima versione

Cod. articolo: 5NY76902XA31 | GTIN (EAN): 4058352144527

Descrizione tecnica dettagliata:

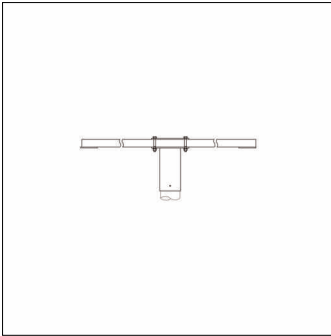

Dati caratteristici

- Tipo prodotto: gruppo componenti di montaggio
- Nome del prodotto: Floodlight FL 20 maxi, Floodlight FL 20 midi
- Cod. articolo: 5NY76902XA31

Materiale, Colore

- traversa per 2..4 proiettori: acciaio, zincato
- Numero: 1 pezzo

Dimensioni, Peso

- Lunghezza: 1200mm
- Peso: 15,6kg
- Imbocco palo: imbocco: 89..108mm

Cod. articolo: 5NY76902XA31 | GTIN (EAN): 4058352144527

Dimensioni:

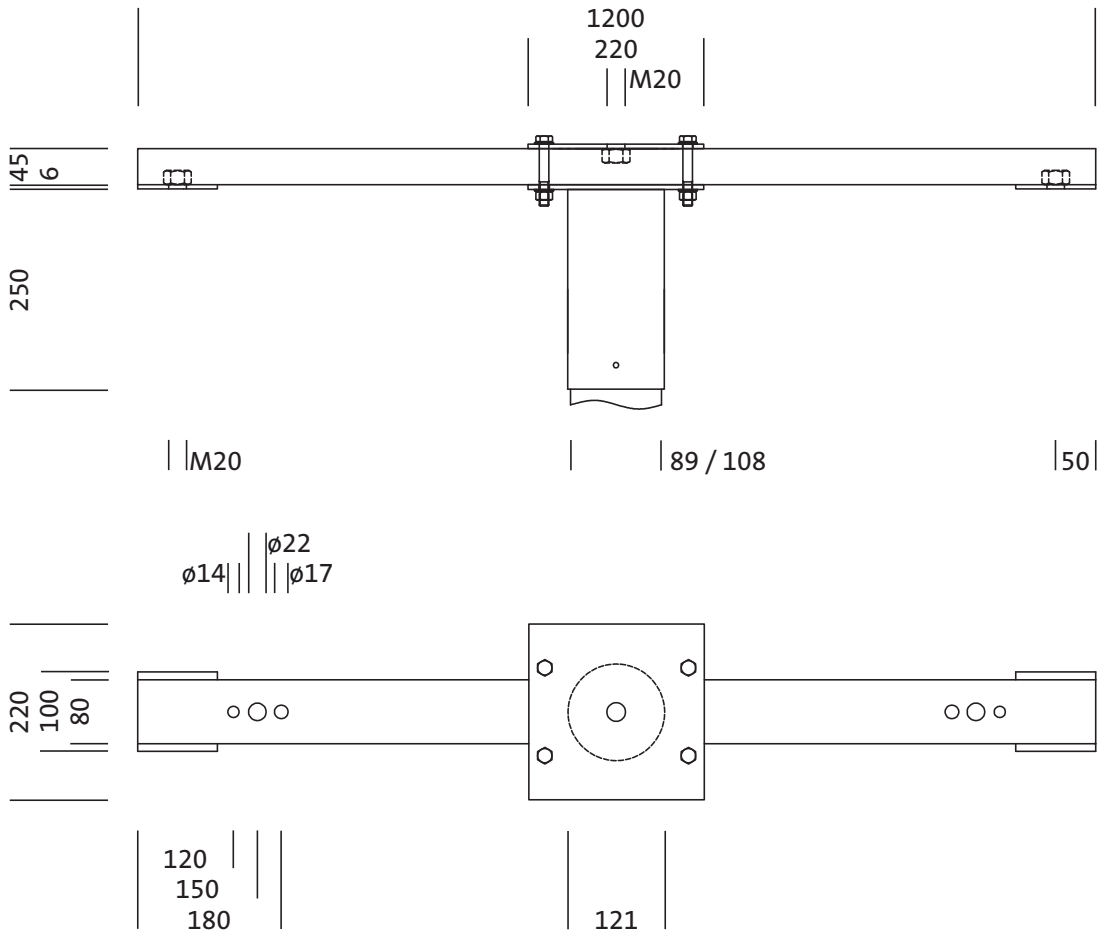

È obbligatorio osservare le istruzioni di montaggio durante la pianificazione e l'installazione dell'installazione elettrica (reperibili su www.siteco.com)

Tolleranze relative ai dati termici, elettrici e fotometrici secondo IEC 62722

Dati soggetti a cambiamento - Salvo errori e omissioni - Assicuratevi di utilizzare sempre l'ultima versione