

Bestillingsnummer: 51HLA1D14FCA | GTIN (EAN): 4058352321720

## Produktbeskrivelse:



Highbay 11, highbay-armatur LED, primær lysstyring med linse, fra PMMA, lysutstråling: direkte spredende, primær lyskarakteristikk: symmetrisk, monteringsstype: utenpåliggende, nedhengt montering, for 1x 2x LED, anslått lysfluks: 14.060lm, lysutbytte: 173lm/W, lysfarge: 840, fargetemperatur: 4000K, forkoblingsenhet: HF-DALI, med klemme, 5-polet, maks. 2,5mm<sup>2</sup>, strømtilkobling: 230..240V, AC, 50/60Hz, anslått effekt: 81W, LED-enhet, fra aluminium presstøpt, ubelagt, perleblåst, sølv, lengde: 470mm, bredde: 500mm, høyde: 65mm, armaturhus, fra aluminium presstøpt, ubehandlet, perleblåst, sølv, kapslingsgrad (totalt): IP65, beskyttelsesklasse (totalt): VK I (vernejording), kontrolltegn: CE, ENEC, VDE, UKCA, vernemerking: D, slagfasthet: IK08 med glass- eller PC-deksel, tillatt driftsomgivelsestemperatur: -35..+55°C, reduksjon av tillatt maksimal omgivelsestemperatur med 5°C ved takmontering, oppfyller kravene til IFS (International Featured Standards) når det gjelder sikkerhet og kvalitet i matvareindustrien, pakningsenhet: 1 stykk



Bestykning: 1x 2x LED  
 Vekt (kg): 4,3  
 GTIN (EAN): 4058352321720

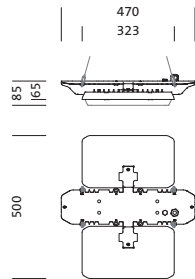

Bestillingsnummer: 51HLA1D14FCA | GTIN (EAN): 4058352321720

## Detaljert teknisk beskrivelse:



### Hovedegenskaper

- Produkttype: highbay-armatur LED
- Produktnavn: Highbay 11
- Bestillingsnummer: 51HLA1D14FCA

### Lysteknikk | Bestykning | Forkoblingsenhet

#### Komponenter 1

#### Lysteknikk:

- Lysstyring: linse fra PMMA
- Strålevinkel: smalstrålende
- Symmetri: symmetrisk
- Lysutstråling: direkte strålende
- UGR synsretning på langs av armaturen:  $\leq 22$
- UGR synsretning på tvers av armaturen:  $\leq 22$

#### Bestykning:

- Lyskilde: med 1x 2x LED
- Anslått lysfluks: 14060lm
- Lysutbytte: 173lm/W
- Fargetemperatur: 4000K
- Fargegjengivelsesindeks: CRI > 80
- Lysfarge: 840
- SDCM (Standard Deviation of Colour Matching): MacAdam  $\leq 3$  SDCM (innledende)
- Anslått effekt: 81W

#### Driftsapparat:

- Forkoblingsenhet: HF-DALI
- Styring mot: DALI

#### Sertifikater, Standarder

- Kapslingsklasse: IP65
- Isolasjonsklasse: VK I (vernejording)
- Slagfasthet: IK08 med glass- eller PC-deksel
- Vernemerking: D
- Temperaturområde (drift):  $-35..+55^{\circ}\text{C}$
- Tillegg: oppfyller kravene til IFS (International Featured Standards) når det gjelder sikkerhet og kvalitet i matvareindustrien, reduksjon av tillatt maksimal omgivelsestemperatur med  $5^{\circ}\text{C}$  ved takmontering
- Testmerking, merking: CE, ENEC, VDE, UKCA

### Materiale, Farge

- LED-enhet: aluminium presstøpt, ubelagt, perleblåst, sølv
- Antall: 2 stykk
- Fargespesifikasjon: sølv
- armaturhus: aluminium presstøpt, ubehandlet, perleblåst, sølv
- Antall: 1 stykk
- Fargespesifikasjon: sølv

### Montasje

- Montasjetype, montasjested: nedhengt montering, utenpåliggende, på wire, på taket, på kjetting
- Montasjehøyde: 6..20m
- Anordning: enkeltanordning
- Tillegg: kun egnet til bruk innendørs, monteringsstilbehør kreves, bestill separat

### Elektrisk tilkobling

- Tilkobling: klemme, 5-polet, maks.  $2,5\text{mm}^2$
- Nominell spenning: 230..240V, 50/60Hz, AC

### Dimensjoner, Vekt

- Lengde: 470mm
- Bredde: 500mm
- Høyde: 65mm
- Vekt: 4,3kg

### Levetid

- Anslått levetid: 50000 t (L80/B10) ved OT =  $25^{\circ}\text{C}$ , 70000 t (L85/B50) ved OT = ta maks, 100000 t (L85/B50) ved OT =  $25^{\circ}\text{C}$

Bestillingsnummer: 51HLA1D14FCA | GTIN (EAN): 4058352321720

**Mål:**

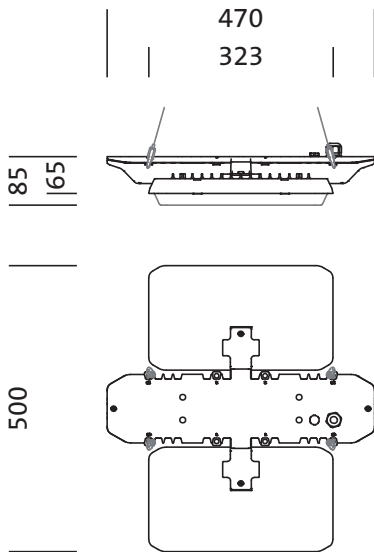

Bestillingsnummer: 51HLA1D14FCA | GTIN (EAN): 4058352321720

## Planleggingsdata:

### 51HLA1D14FCA: 1x LED

4058352321720

51HLA1D14FCA

LED 4000 K | CRI ≥ 80

φ<sub>N</sub> 14060 lm

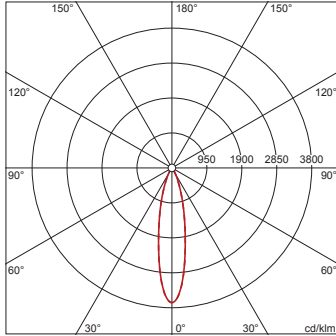

φ<sub>↓</sub> 100% φ<sub>↑</sub> 0%

Luminans (cd/m<sup>2</sup>)

	C 0/180	C 90/270
L <sub>80</sub>	5430	9184
L <sub>70</sub>	11335	8582
L <sub>65</sub>	11705	8502

UGR 20,5 20,1

X 4H Y 8H ρ 70/50/20 S 0,25H

### 51HLA1D14FCA + 59HL91001: 1x LED

4058352321720 + 4058352323519

51HLA1D14FCA + 59HL91001

LED 4000 K | CRI ≥ 80

φ<sub>N</sub> 13570 lm

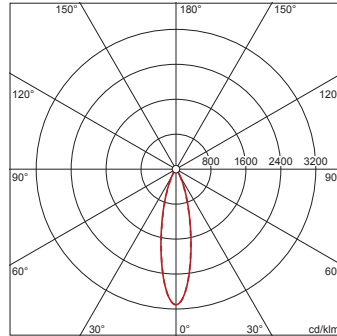

φ<sub>↓</sub> 100% φ<sub>↑</sub> 0%

Luminans (cd/m<sup>2</sup>)

	C 0/180	C 90/270
L <sub>80</sub>	4538	7689
L <sub>70</sub>	12260	10495
L <sub>65</sub>	14183	11050

UGR 21,3 20,9

X 4H Y 8H ρ 70/50/20 S 0,25H

### 51HLA1D14FCA + 59HL91002: 1x LED

4058352321720 + 4058352341650

51HLA1D14FCA + 59HL91002

LED 4000 K | CRI ≥ 80

φ<sub>N</sub> 12800 lm

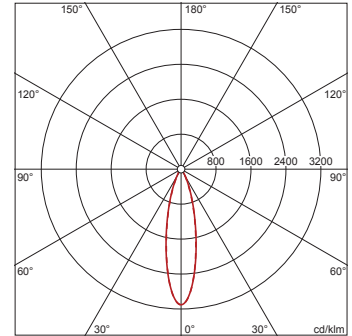

φ<sub>↓</sub> 100% φ<sub>↑</sub> 0%

Luminans (cd/m<sup>2</sup>)

	C 0/180	C 90/270
L <sub>80</sub>	4281	7253
L <sub>70</sub>	11564	9900
L <sub>65</sub>	13379	10423

UGR 21,1 20,7

X 4H Y 8H ρ 70/50/20 S 0,25H

Bestillingsnummer: 51HLA1D14FCA | GTIN (EAN): 4058352321720

## Planleggingsdata:

### 51HLA1D14FCA + 59HL91003: 1x LED

4058352321720 + 4058352341667  
51HLA1D14FCA + 59HL91003

LED 4000 K | CRI ≥ 80  $\phi_N$  12810 lm

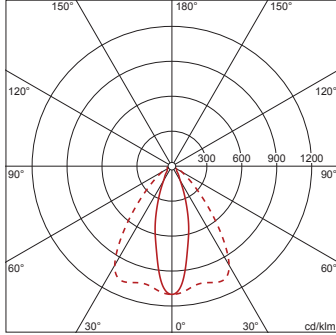

$\phi_{\downarrow}$  99%  $\phi_{\uparrow}$  1%

Luminans (cd/m<sup>2</sup>)

	C 0/180	C 90/270
L <sub>80</sub>	9066	10613
L <sub>70</sub>	7514	16246
L <sub>65</sub>	8983	18348

UGR 21,1 25,2

X 4H Y 8H  $\rho$  70/50/20 S 0,25H

### 51HLA1D14FCA + 59HL91004: 1x LED

4058352321720 + 4058352341674  
51HLA1D14FCA + 59HL91004

LED 4000 K | CRI ≥ 80  $\phi_N$  13040 lm

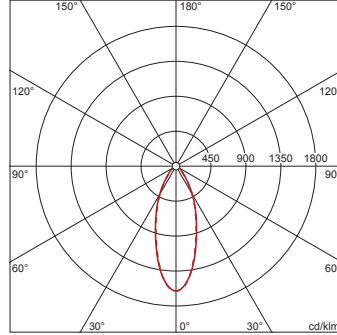

$\phi_{\downarrow}$  99%  $\phi_{\uparrow}$  1%

Luminans (cd/m<sup>2</sup>)

	C 0/180	C 90/270
L <sub>80</sub>	9250	5857
L <sub>70</sub>	8898	8677
L <sub>65</sub>	10734	9114

UGR 22 21,1

X 4H Y 8H  $\rho$  70/50/20 S 0,25H