

Bestillingsnummer: 59MQ15005021 | GTIN (EAN): 4058352465356

Produktbeskrivelse:

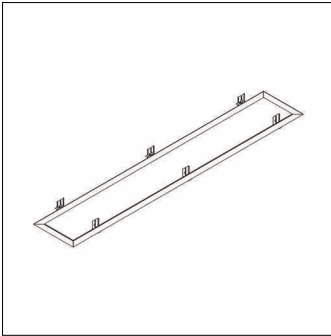

Apollon®, takmonteringsramme, monteringsstype: innfelling, innfellingsramme, fra stålplate, hvit, lengde: 1.289mm, bredde: 223mm, pakningsenhet: 1 stykk

Vekt (kg): 0,8
GTIN (EAN): 4058352465356

Bestillingsnummer: 59MQ15005021 | GTIN (EAN): 4058352465356

Detaljert teknisk beskrivelse:

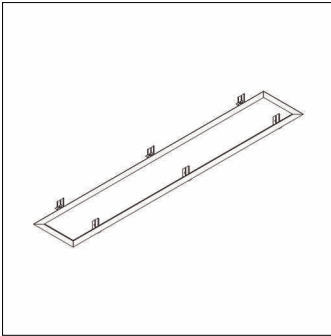

Hovedegenskaper

- Produkttype: takmonteringsramme
- Produktnavn: Apollon®
- Bestillingsnummer: 59MQ15005021

Materiale, Farge

- innfellingsramme: stålplate, hvit
- Fargespesifikasjon: hvit

Montasje

- Montasjetype, montasjested: innfelling, i taket
- Tillegg: for armatur Lx B= 1245 x 181mm

Dimensjoner, Vekt

- Lengde: 1289mm
- Bredder: 223mm
- Vekt: 0,8kg