

Oznaka za naročilo: 59MQ18005021 | GTIN (EAN): 4058352465387

Opis izdelka:

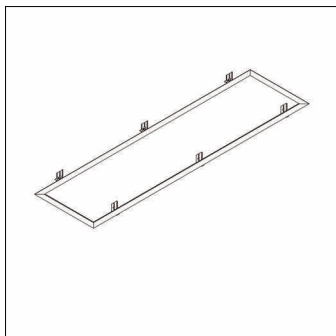

Apollon®, stropni pritrdilni okvir, način montaže: vgradnja, vgradni okvir,
material: jeklena pločevina, v beli barvi, dolžina: 1.239mm, širina: 339mm,
enota pakiranja: 1 kos

Masa (kg): 0,9
GTIN (EAN): 4058352465387

Oznaka za naročilo: 59MQ18005021 | GTIN (EAN): 4058352465387

Podroben tehnični opis:

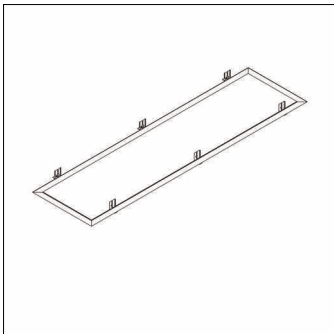

Osnovni podatki

- Vrsta izdelka: stropni pritrdilni okvir
- Ime izdelka: Apollon®
- Oznaka za naročilo: 59MQ18005021

Material, Barva

- vgradni okvir: jeklena pločevina, v beli barvi
- Specifikacija barve: v beli barvi

Montaža

- Način montaže, mesto montaže: vgradnja, v stropu
- Dodatek: za svetilko Lx B= 1195 x 295mm

Mere, Masa

- Dolžina: 1239mm
- Širina: 339mm
- Masa: 0,9kg